



SPÉCIALISTES EN
BANDES TRANSPORTEUSES
DEPUIS 1983



“flextrench” in movement

Kauman dans le monde



SPÉCIALISTES EN
BANDES TRANSPORTEUSES
DEPUIS 1983

Avec une tradition qui remonte à plus de 75 ans, Kauman S.A.U. (Espagne) est, de nos jours, une entreprise d'envergure internationale présente dans plus de 55 pays. Ce succès repose sur les politiques de l'entreprise en termes de qualité, de services et d'innovation.

Actuellement, le groupe Kauman maintient ses mêmes politiques : de qualité, ayant comme objectif prioritaire la satisfaction du client ; de service, en apportant un conseil rapide et expert ainsi que des solutions sur mesure et innovatrices, à la recherche sans arrêt de produits nouveaux.

De cette façon, Kauman assure son positionnement sur le marché des bandes transporteuses, et devient de ce fait, une marque de référence à niveau international. Kauman vise ainsi à augmenter son expansion dans le marché international.



K Quality System (KQS)

Le système KQS® réunit tout le processus technique du produit: qui va du projet, aux plus exigeants essais dans nos laboratoires techniques, jusqu'à la production et la livraison. Tout ce processus est intégré dans ce minucieux système de QUALITÉ TOTALE, unique parmi les plus importants producteurs mondiaux, qui nous permet de répondre à tous les besoins de nos clients.

Le KQS® inclut également un strict système de service après-vente.

Le groupe Kauman est accrédité avec les plus importants Certificats de Gestion de Qualité et de l'environnement:

- ISO 9001:2008 Quality Assurance System
- ISO 14001:2004 - Environmental
- LOM Accréditation en tant que fabricant de bandes pour l'industrie minière.

Nos produits



● Bandes textiles Kautex	4
● Caractéristiques des bandes textiles	5
● Bandes textiles lisses	6
● Bande à chevrons N14	7
● Bande à chevrons KNC	8
● Bande à chevrons KS15	9
● Bande à chevrons N25	10
● Bande à chevrons N32	11
● Bande à chevrons KD	12
● Bande à chevrons N7	13
● Bandes Bord	14
● Bandes textiles glissantes et bandes rugueuses	16
● Bandes avec impression sur toile et bandes pour élévateurs à godets	17
● Bandes anti-coupure NoRip et bande rigide transversale	18
● Bande pour transport du bois et bande pour caoutchouc chaud	19
● Bande à boutons et Kauman Fish Belt	20
● Banda CoverKau et Courroie anti-flamme homologuée B1	21
● Bande moule, bande port, bande blanche et bande caoutchouc PVC nitrilique	22
● Bande Kaustromg et bande neige	23
● Bandes métalliques Kauflex	24
● Bandes Kausteel	26
● Bandes Kaufort	27
● Qualités des revêtements des bandes transporteuses	28
● Planches en caoutchouc	30
● Panneaux de protection	32
● Revêtements: Kauvac - Kaumat	33
● Courroies plates de transmission de puissance	34



- Il s'agit des bandes à usage commun. Elles se composent de plusieurs plis de tissus enrobés de caoutchouc pour une bonne adhérence, séparés par une couche de caoutchouc intermédiaire qui en améliore la flexibilité et recouvertes de caoutchouc ayant l'épaisseur et la qualité souhaités selon le travail à réaliser et le type de matériel à transporter.
- Les bords peuvent être recouverts de caoutchouc ou coupés au cas où l'humidité n'affecterait pas le tissu (dans le cas de tissu EP).
- Les tissus les plus utilisés dans la fabrication de bandes transporteuses sont de type EP, formés par des fibres en polyester (E) dans le sens longitudinal (chaîne) et de polyamide ou nylon (P) dans le sens transversal (trame). Ce type de tissu apporte à la bande une haute résistance face aux déchirures et à l'impact, outre une grande flexibilité et un poids réduit.
- Étant donné que l'humidité n'altère pas ce type de tissu, ces bandes peuvent aussi être utilisées avec les bords coupés (tissus en vue sur les bords) pour toute application, ce qui permet de gagner sur les coûts et assurer le bon fonctionnement.
- Il convient parfois d'utiliser des carcasses ayant une trame renforcée; comme par exemple, les bandes devant être assemblées par le biais d'agrafes, les bandes d'élevateurs à godets, ou ayant besoin d'une plus grande résistance face aux déchirures longitudinales pour une raison quelconque. Ce renfort peut s'obtenir par le tissu lui-même ou par le biais d'une trame supplémentaire métallique ou textile.
- Dans d'autres cas, lorsqu'on souhaite apporter une rigidité transversale à la bande, on peut ajouter des trames rigides métalliques ou textiles, ou encore utiliser des tissus avec trame de monofilament en polyester.
- D'autres tissus peuvent également être utilisés tels que le coton (B), la rayonne (R), nylon-nylon (PP), etc.

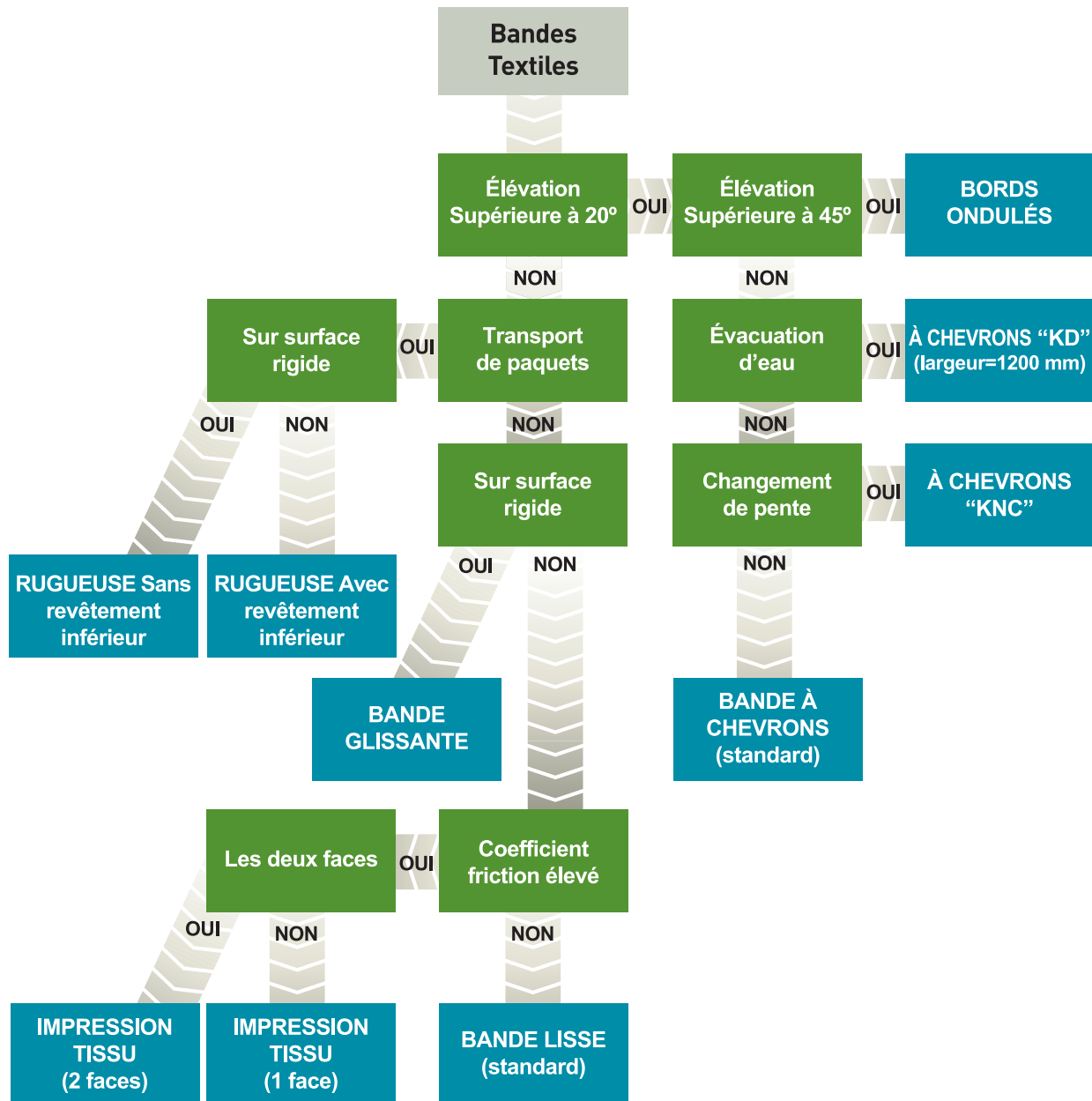



Il s'agit des plus utilisées du fait de leur versatilité et prix. Les possibles variantes, aussi bien en ce qui concerne la carcasse de renforcement que la qualité du caoutchouc de revêtement, permettent de les adapter à quasiment toute sorte de transport.

Ces bandes peuvent être fabriquées en deux variantes:

Bord à Talon

Les côtés de la carcasse textile sont caoutchoutés afin de la protéger d'éventuels agents agressifs pouvant être en contact avec la bande, ou d'éventuelles frictions contre la structure du transporteur.

Largeur maximale de fabrication: 2.200 mm

Bord Coupé

Avec une garantie de bon fonctionnement, la bande est fournie avec une largeur maximale de 2.200 mm afin que l'utilisateur puisse la découper selon ses besoins, ou fournie découpée selon la mesure demandée.

L'usage de la bande transporteuse lisse peut être limité par l'angle d'inclinaison du transport (la limite peut se situer entre 18 et 20°). Quand l'angle est supérieur, il convient d'utiliser des bandes ayant un quelconque type de support transversal du matériel (bandes à chevrons, tasseaux, etc.).

Les longueurs de chaque bobine sont limitées uniquement par leurs dimensions pour le transport et les possibilités de manipulation de la part de l'utilisateur.

Dénomination des bandes textiles

La dénomination complète d'une bande textile inclura la définition de la largeur en mm, le type de carcasse, l'épaisseur du revêtement et la lettre d'identification de la qualité des couches de revêtement. Donc:

1800 EP 800/4 6+4 X

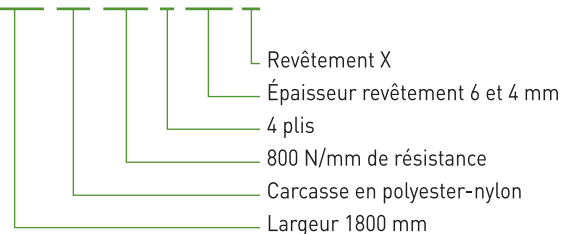



Bande à Chevrons Standard Modèle "N14"

Pour le transport de matériel avec une inclinaison modérée (de jusqu'à 45° suivant le type de matériel, la granulométrie et surtout la forme de celui-ci), il convient d'utiliser le type de bande à chevrons standard modèle N14, avec les nervures à 14 mm d'hauteur.

Ce type de bande, avec la carcasse et le revêtement appropriés à chaque installation et au matériel à transporter, est le plus utilisé. Il s'agit du premier type de la gamme à chevrons et c'est une bande employée avec succès dans de nombreux transports inclinés de type général.

Les nervures sont longitudinales et transversales. Ces dernières sont en forme de V sur toute la largeur de la bande.

Les bobines ont une longueur de fabrication habituelle de 150 m et la largeur standard est la suivante:

Largeur Bande (mm)	L (mm)
400	200
500	200
600	250
650	200
800	200
1.000	200
1.200	200
1.400	200

Sur commande, il est possible de fabriquer des largeurs intermédiaires sur des intervalles de 50 mm. Il est aussi courant de fabriquer les bandes sans revêtement inférieur pour des installations sans rouleau, c'est le cas notamment des bandes "glissantes".

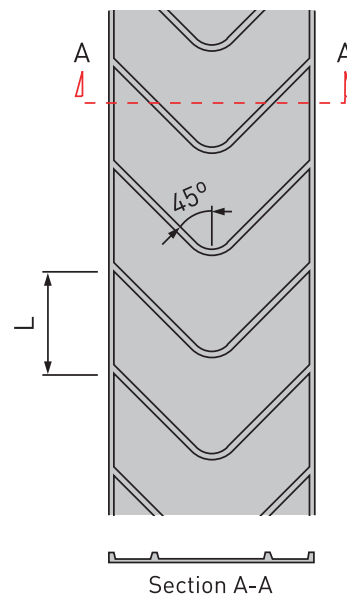
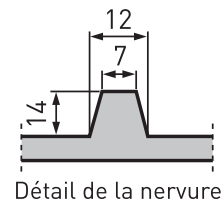



Selon le matériel à transporter et en fonction de l'inclinaison maximale du transport (jusqu'à 45° d'inclinaison suivant le matériel), l'usage de bandes à chevrons peut s'avérer nécessaire. Celles-ci, avec leurs nervures en forme de V et leurs bords, ont une plus grande capacité de rétention.

Bande à Chevrons Type "KNC"

Pour les installations dont les tronçons ont différentes inclinaisons (maximum 45°), les bandes type KNC sont tout à fait indiquées, car les nervures laissent une place sur les bords de la bande afin d'y installer un guidage latéral sur la face de travail. Cela permet d'adapter la bande aux différentes inclinaisons, comme indiqué sur les schémas. Pour cette application, les bandes sont souvent fabriquées avec des renforcements de trame rigide afin d'éviter toute déformation lors des changements d'inclinaison.

Ce type de bande est aussi utilisé lorsqu'on souhaite installer latéralement des «bavettes» pour la rétention du matériel.

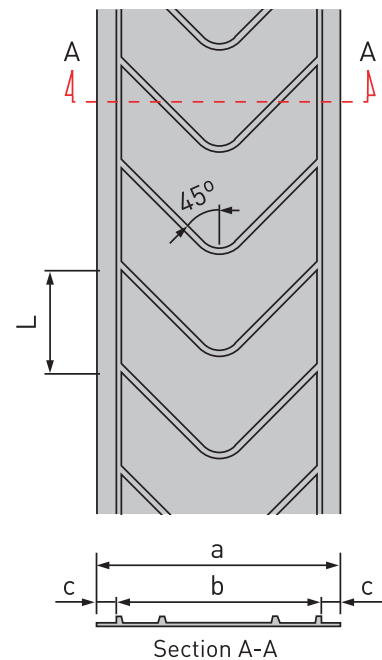
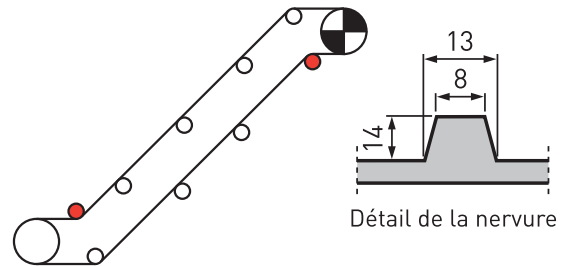

Largeur Bande "a" (mm)	Largeur Nervure "b" (mm)	Largeur Bord "c" (mm)	Distance entre Nervures "L" (mm)
400	De 250 jusqu'à 1150 mm.	De 25 jusqu'à 175 mm tous les 50 mm.	210 mm.
500			
600			
650			
800			
1.000			
1.200			
1.400			
Possibilité de fabrication avec des intervalles de 50 mm.			



Bande à Chevrons Modèle "KS15"

Pour des transporteurs multiples avec des inclinaisons modérées, jusqu'à 25 ou 30 %, selon le matériel transporté, sa granulométrie, sa forme et l'angle d'inclinaison, la bande la plus adéquate est le modèle nervuré KS15. Les nervures ont une hauteur de 15 mm, elles sont droites et avec une inclinaison par rapport à l'axe de transport de 55°. Elles possèdent uniquement des nervures centrales pour une meilleure application des bavettes latérales de charge.

Comme dans toutes les bandes à chevrons de Kauman, S.A.U., les nervures du modèle KS15 sont moulées à chaud, avec la pression correspondante, ce qui fait qu'il est impossible de les décoller après avoir formé un corps compact avec la bande elle-même.

Leur application la plus fréquente est sur des transporteurs de toute sorte, tant à l'extérieur comme à l'intérieur, fixes ou mobiles, ou d'être installées sur des véhicules consacrés à des démolitions, utilisés pour éparpiller les matériaux sur les routes, dans l'agriculture, le chargement et déchargement de camions, etc. Elles démontrent leur résistance à toute sorte de matériaux transportés, et facilitent l'écoulement de l'eau dans les transporteurs placés en plein air grâce au canal libre entre les nervures au centre de la bande.

Cote	Dénomination	Moule I	Moule II	Moule III	Moule IV
a	Largeur zone à chevrons (mm)	300	450	490	600
b	Largeur maximale flux matériel (mm)	600	800	800	1.200
c	Passage entre les nervures (mm)	146	219	225	328,5
d	Longueur moyenne nervure (mm)	200,5	331,2	370	462

Largeur de bande en mm.			
Moule I	Moule II	Moule III	Moule IV
400	600	600	800
450	650	650	1.000
500	700	700	1.200
600	750	750	
	800	800	

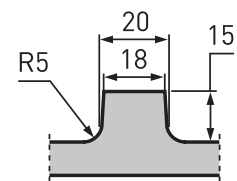

Détail de la nervure

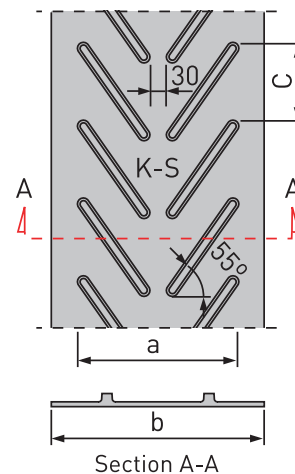



Bande à Chevrons Modèle "N25"

Pour des angles élevés de transport, il convient d'utiliser la bande N25, avec un tasseau de 25 mm de haut, selon le dessin ci-dessous.

Ce type de bandes est formé par une carcasse textile de tissu EP, (E) polyester dans le sens de la chaîne et (P) nylon dans le sens de la trame, de deux ou trois plis et revêtements extérieurs en caoutchouc résistant à l'abrasion et à l'ozone, apte pour travailler en plein air.

La structure de ce type de bande permet le transport pour des angles supérieurs à 30°, avec deux particularités importantes:

- Possibilité de pose de bavettes dans la zone lisse latérale, en évitant ainsi les pertes de matériel.
- Évacuation d'eau dans la zone de séparation entre les nervures centrales de 4 mm de large.

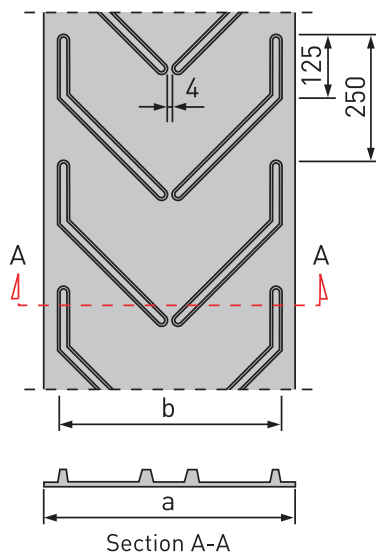
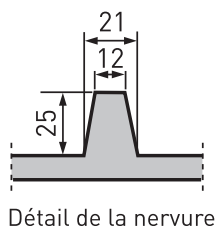

Largeur Bande "a" (mm)	Largeur Nervures "b" (mm)
500	445
550	445
600	445
650	445
700	650
750	650
800	650
850	650
900	650
950	850
1.000	850
1.050	850
1.200	850
1.100	850
1.150	1.050
1.200	1.050



Bande à Chevrons Modèle "N32"

Lorsque la taille du matériel à transporter est inférieure à 80 mm, la bande transporteuse recommandée est la bande à chevrons avec tasseau de 32 mm de haut. Les angles habituels d'inclinaison oscillent entre 30° et 45°, en considérant que, plus l'inclinaison est grande, plus la longueur requise pour le transport est réduite. L'angle recommandé du bac est de 10° pour des matériaux qui roulent facilement et de 20° pour des matériaux un peu collants. Dans la partie centrale de la bande, entre les nervures, une petite ouverture de 10 mm permet l'écoulement de l'eau.

Largeur Bande "a" (mm)	Largeur Nervures "b" (mm)
600	450
650	450
750	450
800	450

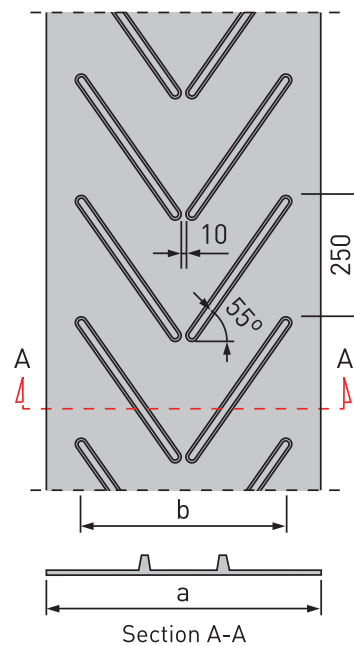
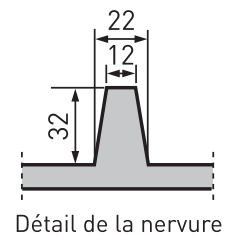



Bande à Chevrons Spéciale "KD"

Pour certains transports inclinés particuliers, avec des bandes de 1200 mm de large, nous disposons d'un moule spécial qui permet l'évacuation de l'eau en cas de travail en plein air ou avec des matériels mouillés.

Largeur Bande (mm)	Observations
1.200	Mesures sur dessin

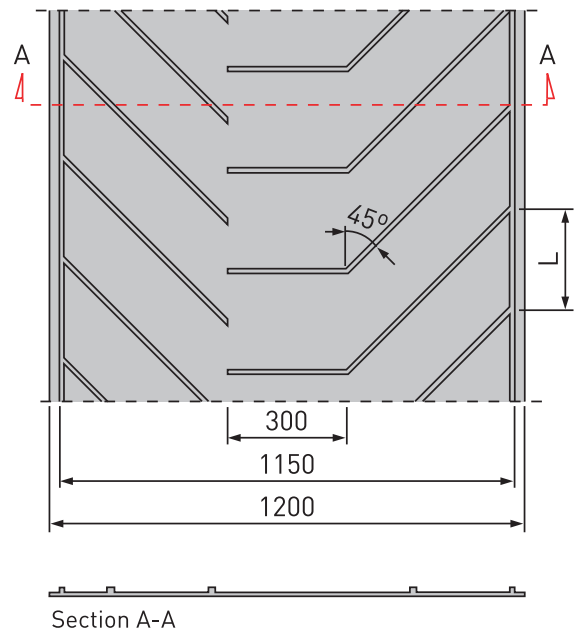

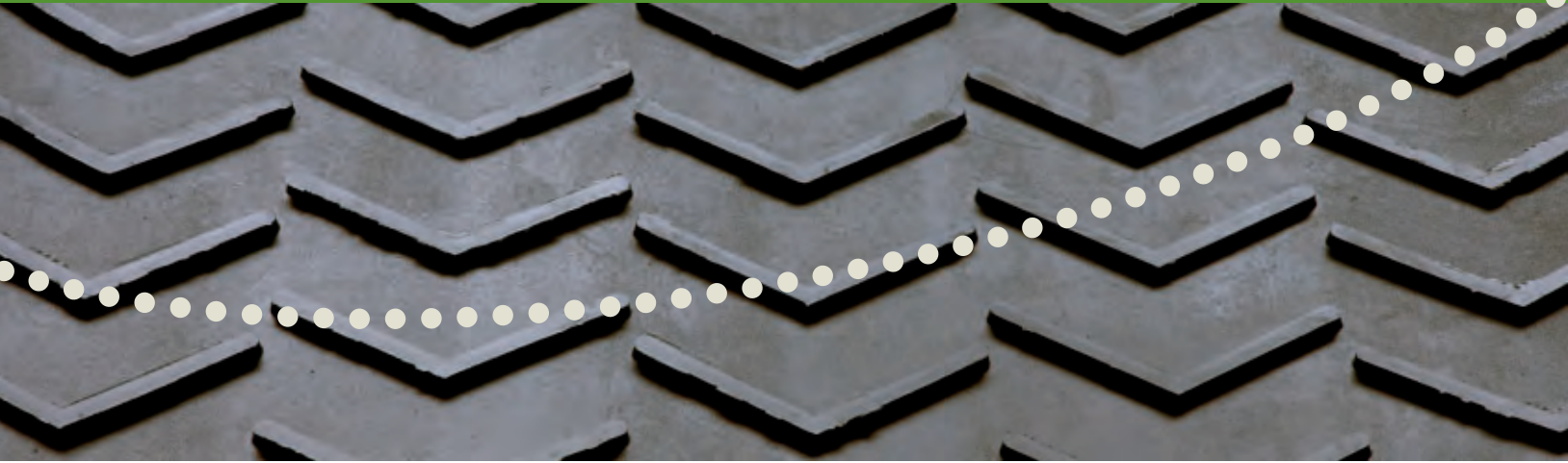

Bande à Chevrons Modèle "N7"

La bande transporteuse "N7" a été spécialement conçue pour le transport de copeaux de bois ; par conséquent, sa qualité est d'ordinaire modérément résistante aux huiles végétales, bien qu'elle puisse aussi être livrée avec d'autres qualités, à la demande du client.

La largeur de fabrication est de 1.800 mm permettant la coupe à différentes largeurs intermédiaires.

Largeur Bande (mm)	Observations
1.800	Mesures sur dessin

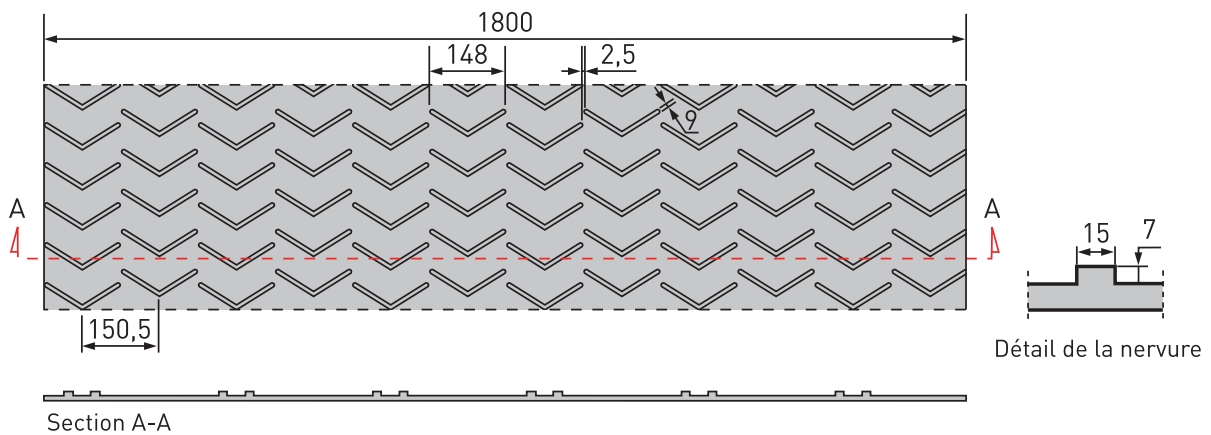

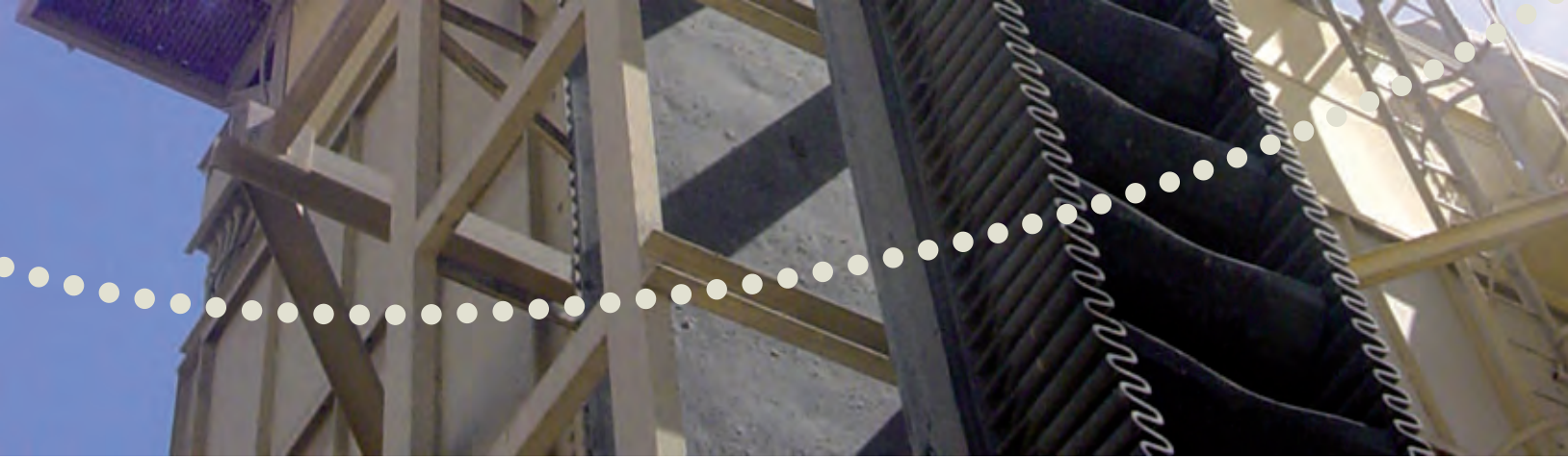

Bandes à Bord

- Les bandes transporteuses avec bords de contenance et tasseaux transversaux ont été principalement conçues pour le transport sur des plans très inclinés (voire 90°, plan vertical).
- Ce sont des bandes ayant un haut degré de flexibilité, ce qui permet de passer d'un transport horizontal à un transport vertical et vice versa, outre de s'adapter à d'autres possibilités qui puissent se présenter.
- La capacité de transport se multiplie par 4 par rapport à d'autres types de bandes conventionnelles de la même largeur.
- Sans oublier le gain d'espace étant donné la possibilité d'élever le matériel de façon verticale avec des angles d'inclinaison de jusqu'à 90°.
- Un gain dans la construction de l'installation, car avec ce système on obtient le même résultat, avec un seul transporteur, selon la hauteur d'élévation, que celui que l'on pourrait obtenir d'une autre manière avec trois transporteurs conventionnels minimum.
- Un coût de maintenance plus réduit que celui d'une installation de bandes transporteuses.
- Ces bandes se distinguent des bandes existantes sur le marché de par leur fabrication en suivant le processus de vulcanisation à chaud, ce qui les rend plus fiables, stables et durables.
- La vulcanisation à chaud multiplie par 15 leur adhérence par rapport à celle obtenue par les méthodes, traditionnellement utilisées, de collage à froid, en éliminant le risque de décollement des éléments, comme parfois cela s'est produit jusqu'à présent.
- Entre autres avantages, ces bandes peuvent supporter un travail sur des diamètres plus réduits; par ailleurs, après les avoir emmagasinées pendant de longues saisons, l'adhérence des éléments à la base de la bande n'est nullement altérée.

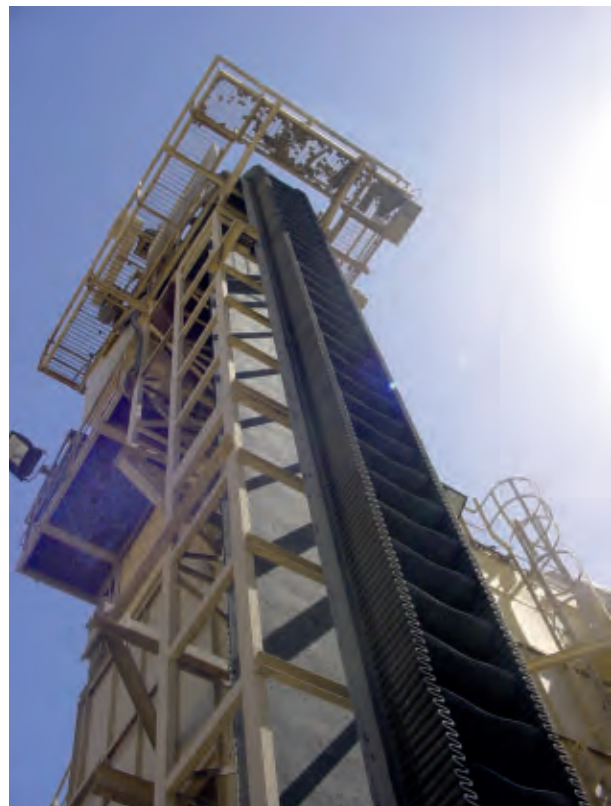



Bords de Contenance

- La fabrication de bords de contenance comprend une vaste gamme de hauteurs allant de 40 mm jusqu'à 500 mm.
- Tous les bords peuvent être fabriqués avec un renfort textile spécialement recommandé à partir de hauteurs supérieures à 160 mm, et nécessaire à partir de 250 mm.
- Le dessin des bords de contenance offre une grande résistance verticale en donnant une plus grande stabilité à la bande et en maintenant un degré élevé de flexibilité, outre de s'adapter à de petits diamètres de poulies.



Tasseaux

- La fabrication des tasseaux se fait toujours par le biais d'un moulage dans une presse ; leur taille oscille entre 40 et 460 mm.
- Les qualités du caoutchouc employées dépendent des caractéristiques du produit à transporter, en respectant toujours les plus exigeantes tolérances de résistance à l'abrasion et aux déchirures.
- Nous sommes en mesure de fabriquer des nervures avec une insertion textile de renfort ; leur utilisation s'avère recommandée à partir de hauteurs supérieures à 140 mm, et nécessaire à partir de 230 mm.
- L'utilisation de bandes avec une trame rigide transversale présente d'importants avantages, elles offrent un meilleur appui dans le brin de retour.

Par contre, elles évitent:

- l'usure et les déchirures de bords et tasseaux.
- le tuilement lors d'inflexions sur le brin porteur.
- les pertes d'utilisation de l'énergie motrice.

Dans les petites installations, s'il n'y a pas d'inflexions, il est possible d'utiliser une bande standard.



Bandes Textiles Glissantes

Lorsque la bande doit travailler sur une surface rigide (une plaque métallique, en bois, etc.), on conseille vivement l'usage d'une bande qui diminue le coefficient de frottement entre les deux surfaces, avec une économie conséquente d'énergie pour le fonctionnement et une plus grande durée de vie de la bande.

Selon le type de travail à réaliser, elles peuvent être fabriquées avec un revêtement inférieur spécial, à faible friction, qui protège la carcasse textile contre les agents agressifs (graisses, huiles, acides, etc.) ou bien sans revêtement inférieur, comme c'est le cas des bandes rugueuses ci-dessus mentionnées, avec tissu apparent, sans caoutchouc, voire avec un tissu supplémentaire spécial favorisant le glissement. Ces bandes sont d'ordinaire fabriquées avec une largeur de 1400 ou 1800 mm (bien qu'elles puissent également être fournies dans d'autres largeurs) et dans des bobines de 200 m de long.

La carcasse résistante sera choisie en fonction du matériel, de la distance parcourue, de la capacité de transport, etc.... Elle pourra être textile ou métallique, et toujours conforme aux besoins ou spécifications de nos clients.

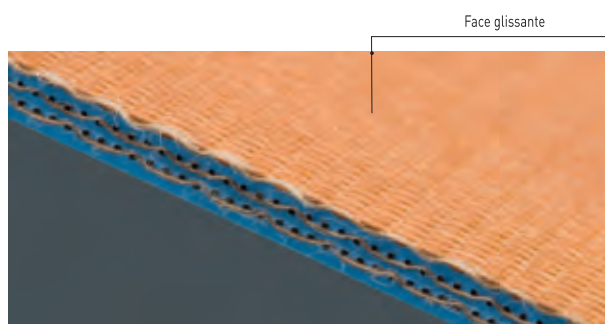

Bandes Rugueuses

Tout particulièrement indiquées pour le transport de produits manufacturés, de bagages, d'emballages, de sacs, etc., dans un convoyeur horizontal ou incliné. Sa surface rugueuse lui donne un important coefficient de friction avec le produit transporté et, de plus, amortit les vibrations ou coups éventuels. Ces bandes sont utilisées pour toutes sortes d'applications telles que le soulèvement de bateaux ou les systèmes de freinage dans les parcs d'attractions.

Elles sont d'ordinaire fabriquées en noir, gris ou couleur miel (ces dernières lorsqu'on souhaite préserver le produit transporté de toute salissure), en fonction de l'usage souhaité.

Lorsque la bande est installée sur des rouleaux, elle possède généralement un revêtement inférieur en caoutchouc. En cas d'installation sur une plaque métallique ou autre support plat, la bande est fabriquée sans revêtement inférieur, avec le tissu apparent et sans caoutchouc afin de faciliter le glissement.

Couleur	Largeur (mm)	Longueur (M)	Application
Noir	1.200:1.800	100-200	Emballages, bagages, aéroports
Gris	1.200:1.380	75-150	Emballages, sacs
Miel	900	60-120	Cartons, matériel abrasif





Bandes avec Impression sur Toile

À l'inverse des bandes glissantes, lorsqu'on souhaite augmenter le coefficient de friction entre la bande et le tambour moteur, des bandes sont fabriquées avec la rugosité donnée par une impression en tissu sur la face inférieure. Elles sont aussi fabriquées avec impression sur la face supérieure si l'on cherche à améliorer l'adhérence avec le matériel transporté, ou encore avec impression sur les deux faces, selon les préférences.

La bande se fabrique jusqu'à 2000 mm de largeur, pouvant être coupée, à différentes largeurs, sur demande.

Les carcasses et les revêtements seront fabriqués en fonction de la demande de nos clients; la variété est très vaste, avec une ou plusieurs solutions pour chaque cas.

Il existe plusieurs impressions au choix: fine, moyenne et épaisse suivant la demande du client, le type de travail ou le genre de matériel à transporter.



Bandes pour Élévateurs à Godets

En ce qui concerne l'application de bandes comme élévateurs à godets, plusieurs options s'offrent au client suivant l'installation.

Les largeurs de fabrication oscillent entre 180 et 2200 mm (largeur standard 1400 mm).

Les carcasses peuvent être :

a) Textiles de tissu EP (polyester - polyamide) de 3 à 7 plis dont les résistances les plus courantes sont:
EP 500/3 - EP 630/4 - EP 800/5

b) Textiles de tissu EPP à un seul pli dont les résistances les plus courantes sont:
EPP 500 - EPP 630 - EPP 800

c) Métallique type SW (voir section de bandes Kauflex) à deux trames généralement rigides et résistance en chaîne de:

SW 630 RE - SW 800 RE - SW 1000 RE - SW 1250 RE

d) Textiles de coton de 28 ou 32 onces imprégnés de caoutchouc sans revêtement extérieur. La résistance en chaîne est la même que pour les cas ci-dessus mentionnés. De 3 à 6 plis.

Les revêtements les plus courants sont de 2+2 mm d'épaisseur pour les cas généraux et 3+3 mm d'épaisseur pour les bandes thermorésistantes de 150 et 200°C respectivement.

Pour ce qui est de la qualité du caoutchouc du revêtement, voir section «Qualité du caoutchouc»; on utilisera, dans chaque cas, la qualité la plus appropriée.



Bande Anti-Coupure NoRip

Dans les installations où la hauteur de chute du matériel est importante, la granulométrie est grande ou le type de produit possède des arêtes coupantes, il convient donc d'insérer un pli "breaker" sur le revêtement supérieur par-dessus la carcasse textile. Ce breaker est d'ordinaire métallique bien qu'il puisse aussi être textile.

Dans ces cas-là, le revêtement supérieur oscille généralement entre 4 et 8 mm, y compris ledit breaker, et, en ce qui concerne la qualité, on recommande d'utiliser le caoutchouc spécial anti-coupe, ou encore le degré X ou le degré Y.

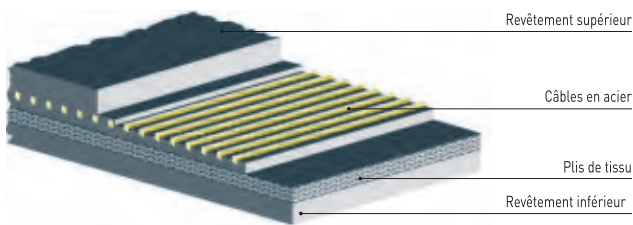

Bande Rigide Transversale

Certaines installations requièrent ce type de bandes transporteuses, notamment lors d'applications nécessitant une rigidité transversale de la bande, comme c'est le cas des bandes avec bords ondulés et tasseaux.

Ces bandes peuvent facilement s'appuyer sur le brin de retour grâce à leur rigidité. Cette caractéristique est obtenue par l'utilisation de tissus spéciaux de monofilament et l'augmentation de l'épaisseur du caoutchouc entre les plis.

La structure de la bande est constituée par un ou deux plis de Polyester - Nylon "EP" ou par des mailles métalliques, suivant le cas, avec l'insertion de tissus spéciaux pour obtenir la rigidité souhaitée, au moyen d'un monofilament textile ou de câbles en acier. Les types les plus utilisés sont les suivants:

EP 400/3-4+2 +2MN

EP 630/4-4+2 +2MN

Elles se fabriquent en qualité standard et en fonction des besoins spéciaux de qualité (anti-flamme, anti-graisse, blanche et autres) sur demande. Les bords peuvent être coupés ou à talon.



Bande pour Transport du Bois

Nous avons conçu plusieurs modèles de bandes pour le transport du bois dans toutes ses formes : troncs, planches, échardes et copeaux. Il s'agit de bandes résistantes aux huiles végétales et aux résines.

Pour la fabrication de ce type de bande, nous utilisons des tissus de Polyester - Nylon "EP", avec différents nombres de plis, en tenant compte de la tension nécessaire à l'installation. Ces bandes sont fabriquées dans un caoutchouc spécial anti-graisse. Leur face inférieure peut être constituée de tissu, pour faciliter le glissement ou en caoutchouc spécial, de couleur grise et à faible coefficient de friction, de 1 mm d'épaisseur. Ce type de composant a été conçu pour faciliter le glissement de la bande sur la table et sert à protéger le tissu inférieur en évitant son usure.

Les bandes sont fabriquées avec 2000 mm de largeur maximum et avec bords coupés en cas de bandes glissantes. Les bandes avec revêtement inférieur peuvent avoir les bords à talon ou coupés, en fonction des besoins du client.

Pour le transport de copeaux de bois sur des pentes, on recommande l'utilisation de la bande à chevrons, fabriquée en qualité "G" modérément anti-graisse. Cette bande est fabriquée avec une largeur de 1800 mm, que ce soit avec revêtement inférieur noir ou gris glissant ou avec les tissus apparents.

Bande pour Caoutchouc Chaud

Cette bande se compose d'une carcasse en coton, sans adhérisation, avec un seul revêtement en caoutchouc sur la face inférieure.

Elle offre une grande résistance à la chaleur et une bonne anti-adhérence au caoutchouc chaud, ce qui en fait le produit idéal pour les installations de l'industrie du pneumatique et toute autre chaîne de production ayant besoin de transporteurs pour le caoutchouc cru chaud.

Le coton utilisé supporte la température du matériel transporté et évite qu'il ne colle à la bande, ce qui facilite aussi sa manipulation.





Bande à Boutons

Cette bande se compose d'une insertion textile avec deux revêtements, dont le revêtement inférieur présente des protubérances semi-sphériques en forme de bouton.

La composition de la couche supérieure donne à cette bande les caractéristiques appropriées pour recouvrir toute surface à laquelle nous souhaitons apporter une meilleure adhérence, ainsi que pour éviter un quelconque dérapage.

Bande utilisée pour les véhicules de transport de bétail, notamment chevalin.

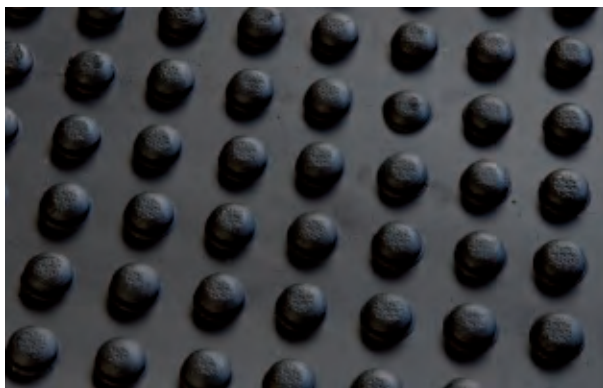

Kauman Fish Belt

Kauman FISH BELT est une bande transporteuse spéciale pour le transport de poissons dans les bateaux de pêche. Sa forme, avec de petits reliefs angulaires, facilite l'évacuation de l'eau durant le transport.

L'emploi de caoutchoucs alimentaires garantit son usage pour le transport d'aliments, en ne transmettant aucune odeur ni goût aux produits.

Cette bande est formée par une carcasse textile de deux ou trois plis et un revêtement de 2 ou 3 mm sur la face supérieure et 1,5 mm sur la face inférieure. Bande fournie en bobines de 100 mètres à 1350 mm de large et pouvant être découpée à la demande du client.





Kauman CoverKau

Les Bandes de fermeture CoverKau sont utilisées pour protéger un élément de transport se trouvant en-dessous de celles-ci. Grâce à leur extraordinaire rigidité, elles facilitent le chargement et le déchargement de l'élément de transport inférieur grâce à sa flexibilité excellente dans le sens longitudinal.

Ce type de bandes se compose d'une carcasse textile de tissu EP, (E) polyester dans le sens chaîne et (P) nylon dans le sens de la trame, de deux ou trois plis et deux cordons métalliques BF, extérieurs qui facilitent la rigidité. Les revêtements extérieurs sont en caoutchouc résistant à l'abrasion et à l'ozone, indiqué pour travailler en plein air.

La structure de ce type de bande permet de l'appuyer sur les deux extrémités en la maintenant rigide. Ses caractéristiques principales sont les suivantes:

- Flexibilité longitudinale pour permettre la pose d'un "tripper" le long de la bande.
- Protection de la bande inférieure contre la poussière, le vent, la pluie et le soleil.

Dans des cas précis, on peut choisir de les fabriquer avec des composants en caoutchouc spécial, en employant, en tant que mesure de prévention, des mélanges anti-flammes et antistatiques pour éviter les risques d'incendies (par exemple, lors de déchargements en vrac tels que graines, et/ou charbons).



Courroie Anti-Flamme homologuée B1

Étant un fabricant homologué par le Ministère de l'Industrie à travers de la LOM (Laboratoire Officiel Madariaga), nous recommandons l'usage de la courroie classe B1 pour les installations souterraines, en particulier, celles impliquant du gaz grisou pour éviter les risques d'incendie.

Il s'agit d'une courroie de caoutchouc, avec une carcasse textile (EP) polyester (E), dans le sens longitudinale et polyamide (P) dans le sens transversal avec un revêtement en caoutchouc selon les nécessités des installations.

Ce produit est conforme à la norme **EN 14973:2006+A1:2008**. " **Courroies transporteuses pour l'utilisation dans les installations souterraines. Conditions de sécurité électrique et de protection contre l'inflamabilité**". La courroie a passé avec succès les vérifications et essais prescrit par la norme, comme:

- La résistance électrique superficielle selon EN ISO 284 < 300 MΩ .
- La résistance face à la friction au tambour selon EN 1554:1998, Méthode B2.
- Imflammabilité selon EN ISO 340.
- La méthode de propagation de la flamme selon EN 12881-1: 2005 Méthode B o C.

Bande Moule

À la demande du client et pour des applications spéciales, Kauman fabrique des bandes spéciales, comme c'est le cas de ce type de bande, utilisée pour la fabrication en continu de plaques en béton renforcé destinées à la construction d'usines préfabriquées.

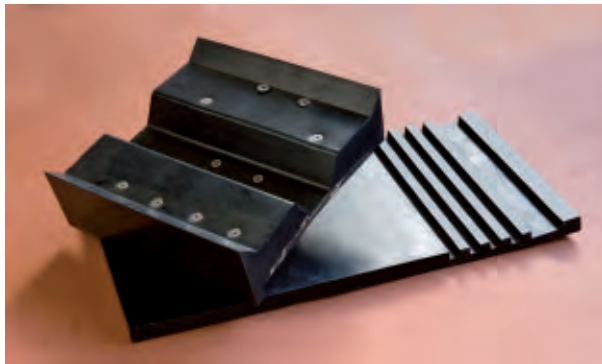

Bande Port

Une autre application est la plaque longitudinale avec renfort métallique, utilisée pour la protection de la conduite de câbles d'alimentation électrique des grues dans les installations portuaires.

Bande fabriquée avec un composant de caoutchouc néoprène, résistante à l'intempérie et à l'environnement marin.

La pose spéciale des trames métalliques facilite la flexibilité pour l'extraction des câbles.

Bande Blanche ou Couleur

La fabrication de bandes blanches est l'une de nos spécialités. La vaste gamme de qualités nous place à la tête de nos concurrents dans ce type de produit. Ces bandes sont destinées à plusieurs usages, notamment alimentaires.

Parmi cette gamme de bandes, nous sommes en mesure d'offrir les caractéristiques suivantes:

"BL" Blanche

"BLF" Blanche Sanitaire

"BLW" Blanche Anti-abrasion Extra

"BLGT" Blanche Anti-graisse et Anti-calorique

"BLS" Blanche Anti-flamme et Antistatique

Bande fabriquée d'ordinaire avec des bords coupés jusqu'à 1600 mm.

Bande Caoutchouc PVC Nitrilique

Nous fabriquons une bande pour les applications légères dans un mélange de caoutchouc nitrilique et PVC.

C'est une bande fabriquée en noir et couleur, avec 2 ou 3 plis. Elle est généralement utilisée pour les installations ayant un petit diamètre de tambour et pour le travail de table, pour cette raison la face inférieure est en toile apparente.



Bande Kaustrong

Il s'agit d'une bande spécialement conçue pour apporter une grande résistance aux déchirures, impacts et éraflures, ce qui en fait la bande la plus résistante sur le marché.

Ses fibres longitudinales offrent:

- une grande résistance lors du transport de grands chargements
- une bonne résistance aux déchirures longitudinales
- un excellent soutien du chargement
- une grande résistance face à l'impact

La carcasse particulière de fibres de cette bande supporte mieux les impacts que les multiplis conventionnels, avec une résistance trois fois plus grande. Il en résulte un bien meilleur support du chargement qui réduit de façon considérable les dommages sur la bande. Il s'avère donc possible de transporter de façon fiable des produits tels que des rochers, des troncs, des minéraux, etc.

Ce qui fait de cette bande monopli la meilleure solution pour les conditions les plus extrêmes:

- exploitation minière de métal lourd
- broyeurs primaires et secondaires
- excavatrices et roupelles
- recyclage
- élévateurs à godets

Ces bandes sont fabriquées avec un ou deux tissus dans les spécifications suivantes:

EPP500/1, EPP630/1, EPP800/1, EPP1000/1
EPP800/2, EPP1000/2, EPP1250/2, EPP1600/2

Bande Neige

Comparées à d'autres types de bandes, les bandes neige possèdent de très intéressantes qualités :

- faible coût de maintenance
- très basse émission de bruit
- haute résistance aux déchirures
- faible consommation d'énergie
- possibilité de hautes vitesses
- forte résistance aux basses températures

Toutes ces qualités constituent un atout pour beaucoup de machines. Ces bandes s'avèrent très utiles pour : l'industrie agricole, les transporteurs de chaînes et le transport de matériel dans des zones enneigées de haute montagne.

Elles possèdent une résistance particulière aux basses températures et aux influences des rayons UV. Leur usage est donc particulièrement recommandé en altitude.





Bande pour le Transport en Bac

Pour les applications de bandes qui ont besoin d'un allongement minimal, un maximum de flexibilité, une haute résistance aux impacts et aux coupures, dans la gamme moyenne et haute des résistances, l'usage de bandes "KAUFLEX", avec carcasse de maille métallique "Fleximat®" est très recommandé.

La maille métallique "Fleximat®" se compose, dans le sens longitudinal, d'une chaîne de câbles en acier et, dans le sens transversal, d'une ou deux trames de câbles, également en acier, tous protégés par laitonage. Cette structure nous apporte une grande versatilité en tant que fabricants pour ce qui est de la vitesse de réponse, la capacité pour la fabrication de métrages courts, etc... car elle ne requiert pas des installations ni des préparations particulières. L'utilisateur, de son côté, a l'avantage de disposer de bandes avec une grande résistance tout en ayant une plus grande garantie et flexibilité, un poids inférieur, un allongement plus réduit, ainsi qu'une capacité d'absorption des impacts supérieure, par rapport à ses équivalents textiles multiplis. Cette bande offre, en plus, une résistance à la coupure longitudinale importante qui peut s'avérer essentielle, dans beaucoup d'applications.

Dans cette gamme de carcasses, il existe des carcasses standards avec une ou deux trames transversales. Elles sont rigides, ce qui favorise les applications telles que élévateurs à godets, bandes avec une auge plate résistantes aux impacts et aux déchirures longitudinales (transport de troncs, etc.).

Un avantage additionnel est celui de pouvoir les appliquer à toute la gamme de résistances et profils des bandes textiles EP conventionnelles, améliorant leur résistance aux déchirures et leur utilisation pour les convoyeurs à grands entre-axes. Avec une différence

de prix minime, elles permettent de réduire les longueurs des tenseurs, les diamètres des tambours et l'énergie consommée par l'installation.

Maille Fleximat® Type "IW", (Impact) avec Une Trame

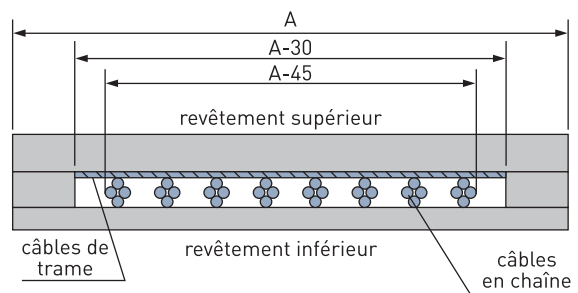



Bandes pour Élévateurs Métalliques

Kauflex est la bande transporteuse avec trame en acier, offrant une excellente rigidité transversale, fabriquée pour des élévateurs métalliques, où une grande résistance à la traction et un allongement réduit de la bande sont nécessaires.

Les revêtements minimaux pour ce type de bande sont de 3+3 mm. La structure de la bande Kauflex permet son fonctionnement avec des tambours relativement petits et dans des élévateurs de grande longueur. Les caractéristiques les plus importantes des trames métalliques employées sont:

- Un allongement minimal de 0,3 % en charge maximale de travail, même dans les longues bandes.
- Une plus grande résistance à la déchirure des godets étant donné la double file de fils de trame disposés en quinconce, une pour chaque face, qui parvient à éviter la coupure de la bande par les boulons.
- Possibilité de produire la trame avec des zones libres (notre fabrication standard est réalisée sans zones libres).

Les bandes pour élévateurs métalliques s'emploient dans: les centrales thermiques, les usines d'engrais, de fontes, les cimenteries, les élévateurs de grains dans des silos et les ports.

La bande Kauflex pour élévateurs métalliques est fabriquée avec maille "Fleximat®", avec une trame rigide. Les câbles en chaîne, ainsi que ceux en trame, forment un tissu compact qui évite la déformation de sa structure, obtenant ainsi une grande résistance face aux chocs. La structure ouverte des câbles permet leur pénétration par le caoutchouc à haute adhérence ; cela évite leur corrosion en cas d'accident et garantit leur fonctionnement dans d'excellentes conditions.

Les avantages des câbles sont : l'amélioration du comportement à la compression, un allongement favorable, une pénétration excellente du caoutchouc et une grande résistance face aux forces externes. Les câbles de trame à haute élasticité agissent comme une barrière face aux coupures et aux déchirures, augmentent la fixation des boulons des godets et facilitent une plus grande rigidité transversale qui entraîne, à son tour, un meilleur fonctionnement.

Les jonctionnements pour ce type de bandes peuvent être réalisés par le biais de:

- Raccords au moyen d'agrafes. On recommande l'utilisation d'un jonctionnement ayant une résistance spéciale, fabriqué en aluminium à haute résistance. Kauman fournit ce type de jonctionnement en fonction de la largeur et la tension de travail de la bande.
- Vulcanisation. Dans ce cas, il faut absolument suivre les indications de notre Département Technique et utiliser les matériels appropriés.

Maille Fleximat® Type "SW", à Deux Trames

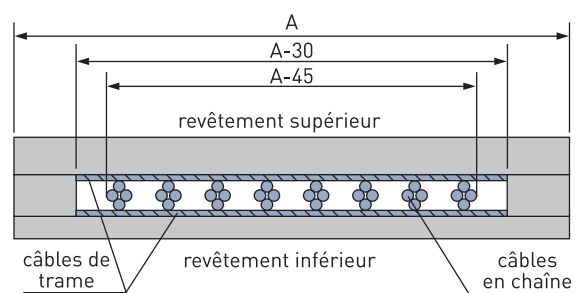

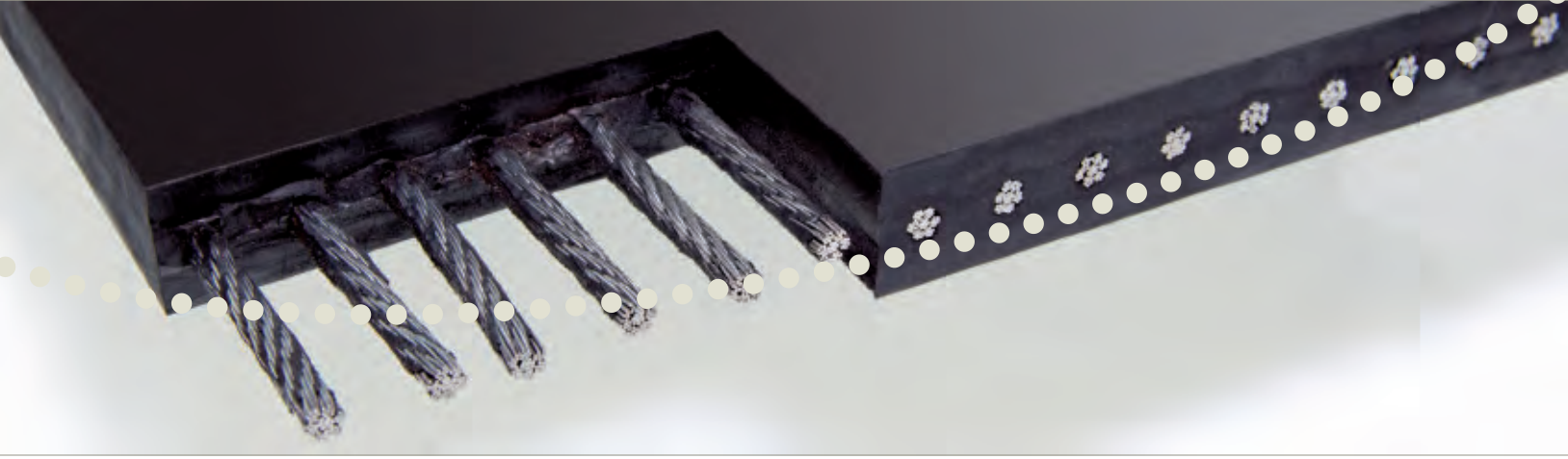

Bandes à Câble d'Acier

La bande à câble d'acier KAUSTEEL est la solution parfaite pour être utilisée sur des installations de très longue distance, pouvant supporter de grandes tensions et transporter de lourdes charges.

Dû à son allongement réduit (près de 0.3 %) et de sa haute résistance à l'impact, la KAUSTEEL peut faire face sans problème à une installation de plusieurs kilomètres.



Les câbles en chaîne ont leurs fils galvanisés et totalement intégrés de caoutchouc. On alterne les câbles tressés de droite à gauche pour garantir la rectitude de la bande. La rigidité transversale est acquise par le propre caoutchouc, et, étant donné qu'elle est plus flexible que le tissu employé dans les bandes EP, elle proportionne une meilleure mise en auge. Sa grande flexibilité permet l'utilisation de tambours avec un diamètre plus petit que les bandes textiles.

Lorsqu'on souhaite plus de résistance aux déchirements longitudinales, il suffit d'ajouter, en trame, un tissu (T) ou câbles d'acier (S) avec moins de résistance que les longitudinales. Il est possible d'ajouter cette couche additionnelle dans le revêtement supérieur ou dans les deux revêtements. La bande KAUSTEEL peut être fabriquée avec une résistance de 500 N/mm jusqu'à 5.400 N/mm et avec différentes qualités de caoutchouc, en fonction du matériel à transporter.

Construction typique selon DIN 22131

Type	Diamètre du Câble (mm)	Construction du Câble	Pas entre Câble	Revêtement Supérieur Minimum (mm)
St-1000	3,6	7x7	12	4
St-1250	4,4	7x7	14	4
St-1600	5,4	7x7	15	4
St-2000	5,4	7x7	12	4
St-2500	6,9	7x19	15	5
St-3150	7,6	7x19	15	5,5
St-3500	8,2	7x19	15	6
St-4000	8,8	7x19	15	6,5
St-4500	9,6	7x19	16	7
St-5000	10,7	7x19	17	7,5
St-5400	11,2	7x19	17	8

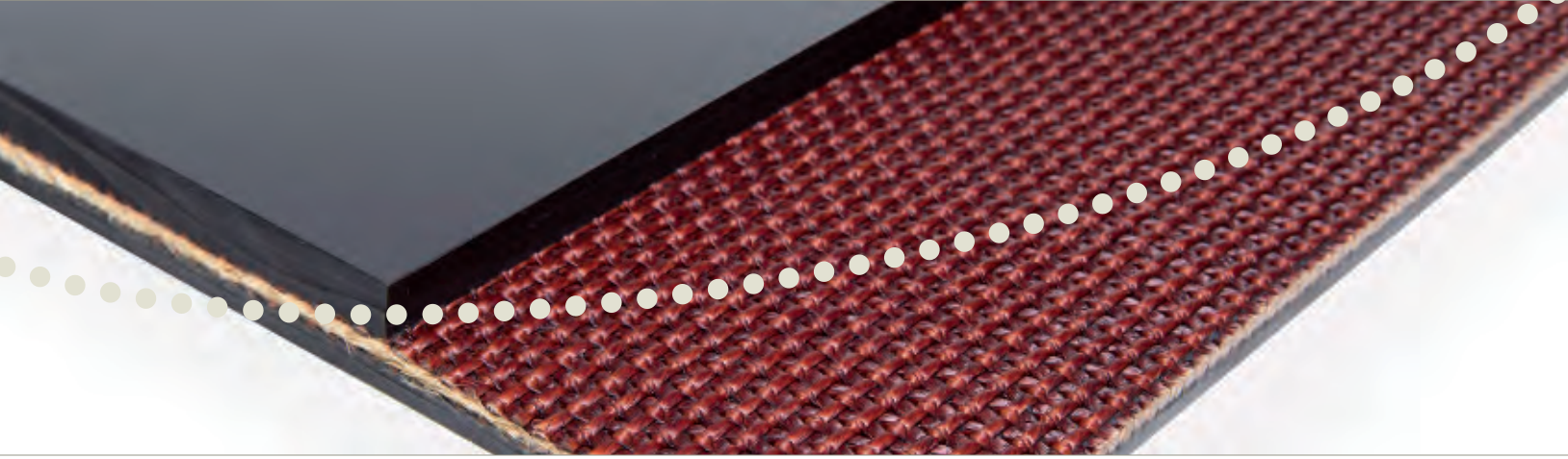

Bandes d'Aramide

Utilisée à des fins militaires, aérospatiales, navales et industriels, l'Aramide est la dernière avance technologique. Les bandes KAUFORT, que fabrique KAUMAN, utilisent cette fibre de poids similaire au polyester mais avec la résistance de l'acier.

Sa résistance à l'impact (similaire à celle de la maille métallique ou bande de câbles), sa résistance à la déchirure longitudinale, à l'humidité et aux agents chimiques sont quelques-uns des avantages de la KAUFORT.

Ayant un seul tissu, la carcasse est légère, flexible et permet une plus grande longueur de la bande, ce qui réduit le nombre de jonctions.

Les bandes KAUFORT unissent la résistance et le renfort léger (de 600 à 3000 N/mm) avec un ample spectre de matériaux de revêtement.

La relation résistance-poids est inégalable et imbattable.

Les principales qualités sont:

- Moins d'épaisseur
- Plus de mètres par rouleaux
- Meilleure efficacité énergétique
- Plus grande durabilité
- Jonctions plus rapides et durables
- Sans point de fusion
- Plus écologique
- Haute résistance
- Moins de poids

Son utilisation dans un environnement maritime n'est pas un problème car l'aramide ne s'endommage pas en contact avec l'eau. C'est la solution parfaite pour les séparateurs magnétiques.

Le comportement d'une bande textile avec les performances de l'acier.

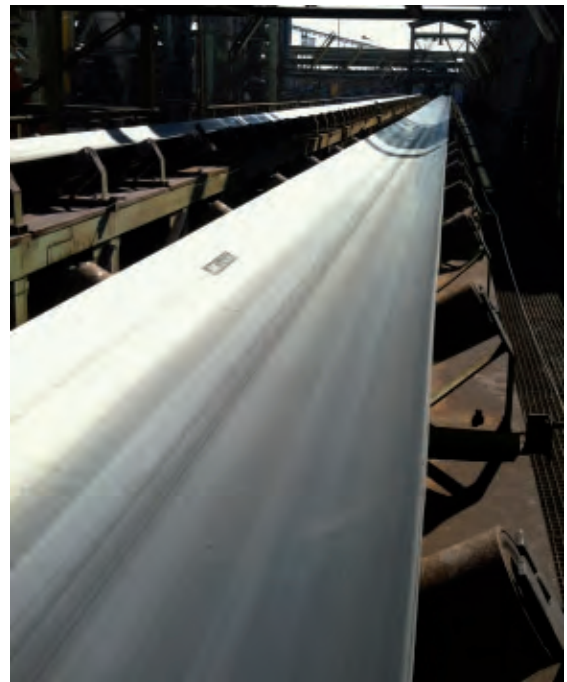

Bande Kaufort avec tissu d'Aramide

Qualités Normalisées selon DIN 22102

Lettre de référence	Rupture (N/mm ²)	Allong. Rupture (%)	Abrasion (mm ³)
W	>18	>400	< 90
X	>25	>450	<120
Y	>20	>400	<150
Z	>15	>350	<250

Qualités Spéciales

“AA” - Anti-Abrasion Extra

Pour des bandes soumises au travail avec des matériels hautement abrasifs, nous disposons d'une qualité spéciale qui correspond au degré W du tableau précédent, amélioré, avec une valeur de résistance à la rupture supérieure à 20 N/mm et une abrasion inférieure à 80 mm³.

“AC” - Anti-Coupure

Pour des applications dans lesquelles les conditions du matériel entraînent des coupures et des déchirures fréquentes dans le revêtement de la bande, nous disposons d'une qualité spécifique anti-coupure (comme celle utilisée dans la fabrication des roues des grands véhicules tout-terrain) qui permet de travailler dans des conditions extrêmes.

“S” - Anti-Flamme usage Souterrain

Dans l'industrie minière, pour des applications à l'intérieur, conformément aux normes en vigueur et aux conditions requises, nous fournissons des bandes ayant des qualités auto-extinguibles et antistatiques de type “S”, en accord avec les normes DIN et ISO. Elles évitent la propagation du feu et la génération de charges statiques ou de chaleur par la friction, pouvant entraîner la déflagration de gaz inflammables.

“K” - Anti-Flamme usage Extérieur

Dans des applications à ciel ouvert, aussi bien dans les mines que dans les parcs à charbon ou encore dans les centrales thermiques, où le risque d'incendie existe, on recommande l'utilisation des bandes anti-flamme et antistatique de type “K” (norme DIN), lesquelles évitent la propagation du feu.

“KG” - Anti-Flamme et Anti-Graisse usage Extérieur

Pour le transport de matériels carbonifères ou similaires avec présence abondante de substances grasses, et afin d'éviter que celles-ci n'attaquent le caoutchouc du revêtement de la bande transporteuse anti-flamme et antistatique, on recommande l'application de mélanges spéciaux qui résistent à la dégradation du revêtement. Dans ces cas-là, on recommande la bande “K+G”.

“KT15” - Anti-Flamme et Résistance à la Température

Cette courroie anti-flamme qui peut être utilisée dans les installations extérieures, est aussi résistante à la température de matériaux jusqu'à 150° C en pointes (120° C en continue). La granulométrie et le parcours de la courroie dans l'installation va influencer la résistance de la courroie à la température.

“SG” - Anti-Flamme et Anti-Graisse à usage Souterrain.

Celle-ci est utilisée dans les installations où des matériels oléagineux sont transportés, ce qui demande une protection pour éviter la propagation d'incendies. Son usage est fréquent dans les élévateurs à godets pour toute sorte de céréales et dans les terminaux maritimes de déchargement de grain.

“L” - Anti-Flamme homologuée

Courroie pour des applications à l'intérieur, classe B1, homologuée par la LOM (Laboratoire Officiel Madariaga), conformément à la Norme EN 14973:2006+A1:2008, sur les conditions de sécurité électrique et de protection contre la flamme.

Résistance à la Température

	Température matériel à transporter	Pointes de température sporadique
T15	120° C	150° C
T18	150° C	180° C
T20	180° C	200° C

La bande transporteuse T15, avec revêtement en caoutchouc SBR, est indiquée pour le transport de matériels solides à haute ou moyenne granulométrie avec des températures maximales de 120° C et, sporadiquement, de 150° C.

La bande transporteuse T18, avec revêtement en caoutchouc EPDM, est conseillée pour le transport de matériels solides à haute ou moyenne granulométrie avec des températures maximales de 150° C et, sporadiquement, de 180° C.

La bande transporteuse T20, avec revêtement en caoutchouc EPDM, est indiquée pour le transport de matériels solides à granulométrie moyenne avec des températures maximales de 180° C et, sporadiquement, de 200° C.

Dans ce type d'application et pour les deux cas a) et b), on conseille de prévoir un surdimensionnement de la carcasse textile, des diamètres des tambours et de l'épaisseur des revêtements afin de compenser les pertes de caractéristiques des matériels dues au vieillissement. Nous recommandons une épaisseur minimale de revêtement de l'ordre de 5+2 mm.

Dans le cas spécial du transport de matériaux à granulométrie fine et très fine, on recommande d'augmenter le revêtement supérieur de 2 mm d'épaisseur au minimum, car il ne doit, en aucun cas, être inférieur à 6 mm.

“C” - Résistance aux Produits Chimiques

Lorsque le type de transport peut provoquer un contact avec un quelconque produit risquant d'altérer les qualités du caoutchouc habituellement utilisées, il est possible de trouver une solution en réalisant une étude pour choisir la qualité du caoutchouc la plus appropriée. Dans chaque cas, nos laboratoires conseilleront la meilleure solution à adopter.

“NITER” - Résistance aux Températures Modérées et aux Huiles Animales et Végétales (MOR)

Pour répondre aux besoins de transport de plus en plus complexes, et notamment lorsque on se trouve en présence d'huiles modérées (que ce soit à cause du matériel, des conditions ambiantes, etc.) et d'une température moyenne élevée (environ 130° maximum), Kauman, S.A.U. a développé un composant en caoutchouc qui possède de bonnes caractéristiques physiques et mécaniques, et a, en outre, la particularité d'agir de façon adéquate face aux éléments ci-dessus mentionnés.

Néoprène

Pour un emploi dans les conditions de travail où est requise une résistance modérée aux huiles, à la température, aux acides et à l'atmosphère marine.

Résistances aux Huiles et aux Graisses

Quand la bande travaille au contact avec des lubrifiants, des graisses, des ordures, etc., sa composition doit comprendre des qualités de caoutchouc ayant la résistance appropriée pour résister auxdits matériels.

Kauman met à votre disposition deux types de bandes anti-graisse, à savoir: type “G” et type “GG”.

“G” - MOR

Bande spécifique pour son usage dans le transport continu de matériels solides pouvant contenir des huiles ou dérivés d'origine soit animale soit végétale.

“GG” - SOR

Bande spécifique pour son usage dans le transport continu de matériels solides pouvant contenir des dérivés d'huiles ou graisses minérales: gazoles, kérosène, etc...

“GPVC”

Pour un usage dans le transport continu de matériels solides contenant des dérivés d'huiles ou graisses. Elle se fabrique en noir, bleu et blanc, pouvant à demande du client, être d'une autre couleur.

Les deux bandes sont fabriquées en caoutchouc acrylonitrile de différents contenus selon les différents travaux à réaliser.

Selon les conditions de travail et le type de matériel, notre laboratoire recommandera la qualité la plus appropriée pour chaque type d'application.

Caoutchouc Blanc

Outre les circonstances ci-dessus mentionnées, et dû à d'autres raisons de transport, des bandes blanches ou de couleurs sont aussi fabriquées, non toxiques, afin de répondre à toutes sortes d'applications et de besoins.

Ces bandes ont été classées comme il suit:

“BL” - Blanche

Pour éviter que les matériels transportés se tachent (comme c'est le cas dans la fabrication de détergents). Ces bandes sont généralement fabriquées dans des couleurs claires ou en bleu, gris ou crème.

“BLF” - Blanche Sanitaire

Pour ce type de transport, nous utilisons des qualités de caoutchouc qui ne transmettent aucun goût et n'entraînent aucun risque de toxicité pour le matériel transporté, conformément aux normes internationales portant sur ce type de produits. Ces bandes sont généralement fabriquées dans des couleurs claires, bien qu'elles puissent aussi être fabriquées en noir.

“BLW” - Blanche Anti-Abrasion Extra

Bande recommandée pour le transport de produits hautement abrasifs, comme c'est le cas du sel ou du sucre.

“BLGT” - Blanche Anti-Graisse et Résistance à la Température

Bande recommandée pour le transport de matériels oléagineux et/ou avec présence de température.

“BLS” - Blanche Anti-Flamme et Antistatique

Bande recommandée pour les installations où il existe un risque d'explosion ou de combustion afin de prévenir l'incendie de la bande.

“BLPG” - Blanche PVC Huile

Type de bande mélange de caoutchouc et de PVC, en qualité nitrilique, pour un usage dans le transport de matériels avec une présence modérée d'huiles, telles que graisses animales, céréales, etc. Ce type de bande est fabriqué en très faible épaisseur, appropriée à un diamètre de petits tambours.

Il est possible de les fabriquer dans des couleurs claires, voire en noir, tout en maintenant ses propriétés.

Outre les caractéristiques décrites, comme toutes les bandes fabriquées chez Kauman, nos bandes transporteuses sont: imputrescibles, avec une haute résistance à la température et au froid, stables et durables, anti-abrasives, avec un allongement contrôlable, etc.

KAUMAN, S.A.U. fabrique une vaste gamme de planches en caoutchouc technique de plusieurs couleurs, compositions, caractéristiques, etc., pour différentes applications, afin de répondre aux besoins du marché en ce qui concerne les protections, les revêtements, la confection de pièces, etc.

Caractéristiques des planches en caoutchouc

DÉNOMINATION	Référence	Couleur	Densité	Dureté ° Shore A	Charge à rupture (Kg/cm ²)	Allongement à rupture (%)	Rang de température	Résistance abrasion (mm ³)	Impacts	Graisses et huiles	Alcali et acides	Vieillessement	Diélectrique	Anti-flamme
Uniquement caoutchouc	KP-1001	Noir	1.50	60	>70	>300	-30;+70		D	X	D	D	D	X
Guide de chargement	KP-1011	Noir	1.15	55	>150	>400	-30;+70	<250	C	X	C	C	D	X
Guide de chargement	KP-1012R	Rouge	1.25	55	>100	>600	-30;+70	<350	C	X	C	C	C	X
	KP-1012V	Vert											C	
	KP-1012B	Blanc											C	
Anti-abrasif II	KP-1013R	Rouge	1.10	50	>130	>550	-40;+70	<200	B	X	C	C	C	X
	KP-1013V	Vert							B	X	C	C	C	
	KP-1013A	Jaune							B	X	C	C	C	
	KP-1013M	Marron							B	X	C	C	C	
	KP-1013N	Noir							B	X	C	C	D	
Anti-abrasif I	KP-2001	Noir	1.17	65	>170	>400	-30;+70	<140	C	X	C	C	D	X
Transparent	KP-2002 C	Caramel	1.04	45	>90	>450	-40;+70	<200	B	X	C	C	C	X
Anti-abrasif III	KP-2002 N	Noir	1.04	45	>90	>450	-40;+70	<200	B	X	C	C	C	X
Choc impact	KP-2003	Noir	1.11	60	>250	>450	-40;+70	<110	A	X	B	C	D	X
Super Anti-abrasif	KP-2004	Noir	1.12	60	>200	>400	-40;+70	<80	B	X	C	C	D	X
Flottant	KP-2005	Crème	0.98	40	>200	>600	-40;+70	<150	A	X	B	C	C	X
Haute dureté	KP-2008	Noir	1.20	80	>175	>350	-30;+70	<200	C	X	D	C	D	X
Alimentaire	KP-3001	Blanc	1.15	55	>80	>700	-20;+70	<200	C	C	C	C	C	X
Atoxique	KP-3002	Blanc	1.15	65	>100	>500	-30;+70	<200	C	B	D	C	C	X
Anti-abrasif IV	KP-3003B	Blanc	1.14	60	>175	>600	-30;+70	<100	A	X	B	C	C	X
Anti-abrasif V	KP-3003C	Crème	1.12	60	>170	>500	-30;+70	<110	A	X	B	C	C	X
Anti-graisse – « G »	KP-4001	Noir	1.18	65	>150	>350	-20;+90	<200	C	B	D	C	D	X
Anti-graisse – « GG »	KP-4002	Noir	1.22	75	>140	>300	-15;+90	<150	C	A	D	C	D	X
Anti-graisse blanche	KP-4003	Blanc	1.15	65	>100	>500	-20;+90	<200	C	B	D	C	C	X
Anti-graisse T-110	KP-4004	Blanc	1.15	65	>100	>500	-20;+110	<200	C	B	D	C	C	X
Niter	KP-4005	Noir	1.18	65	>130	>300	-20;+120	<175	C	B	D	B	D	X

MENTION: A = EXCELLENT; B = TRÈS BIEN; C = BIEN; D = MOYEN; X = SANS OBJET
 Épaisseurs: de 2 jusqu'à 50 mm.

Caractéristiques des planches en caoutchouc

DÉNOMINATION	Référence	Couleur	Densité	Dureté ° Shore A	Charge à rupture (Kg/cm ²)	Allongement à rupture (%)	Rang de température	Résistance abrasion (mm ³)	Impacts	Graisses et huiles	Alcali et acides	Vieillessement	Diélectrique	Anti-flamme
Anti-graisse antistatique	KP-4007	Blanc	1.20	65	>150	>550	-20;+90	<175	C	B	D	C	C	X
Anti-graisse - PVC	KP-4010 A	Bleu	1.20	85	>165	>500	-20;+90	<200	C	B	D	C	C	X
	KP-4010B	Blanc	1.20	85	>165	>500	-20;+90	<200	C	B	D	C	C	X
	KP-4010V	Vert	1.20	85	>165	>500	-20;+90	<200	C	B	D	C	C	X
Néoprène	KP-5001	Noir	1.20	65	>150	>350	-30;+120	<150	C	C	B	C	D	D
Résistance à la Temp.														
T-120 / 150	KP-6001	Noir	1.15	65	>170	>450	-30;+150	<150	C	X	D	B	D	X
T-130 / 180	KP-6002	Noir	1.12	60	>120	>500	-40;+180	<200	C	X	A	A	D	X
T-150 / 200	KP-6003	Noir	1.10	60	>120	>400	-40;+200	<200	C	D	A	A	D	X
Epdm	KP-6004	Noir	1.30	80	>70	>320	-40;+130		D	D	A	B	D	X
Epdm	KP-6005 B	Blanc	1.30	65	>70	>300	-40;+130		D	D	A	B	C	X
Epdm	KP-6005R	Rouge	1.30	65	>70	>300	-40;+130		D	D	A	B	C	X
Epdm	KP-6005V	Vert	1.30	65	>70	>300	-40;+130		D	D	A	B	C	X
Butyle	KP-6006	Noir	1.30	65	>70	>300	-40;+130		D	C	A	B	C	X
Anti-flamme	KP-7001	Noir	1.32	70	>175	>350	-20;+80	<200	C	X	D	C	D	A
Anti-flamme. Anti-graisse	KP-7004	Noir	1.26	70	>170	>450	-20;+80	<200	C	B	D	C	D	A
Sandwich	KP-8001R	Bicolore	1.15	65	>170	>400	-30;+70	<140	A	X	D	C	D	X
Sandwich	KP-8001V	Bicolore	1.17	65	>170	>400	-30;+70	<140	A	X	D	C	D	X
Losanges	KP-9002	Noir	1.17	65	>170	>400	-30;+70	<140	C	X	D	C	D	X
Cribles	KP-0010C	Noir	1.17	65	>170	>400	-30;+70	<140	B	X	C	C	D	X
			1.20	80	>175	>350		<200						

MENTION: A = EXCELLENT; B = TRÈS BIEN; C = BIEN; D = MOYEN; X = SANS OBJET

Épaisseurs: de 2 jusqu'à 50 mm.



Panneaux en Caoutchouc Métal

Les planches en caoutchouc métal sont fabriquées afin de faciliter la protection des zones très exposées à l'usure dans une installation. L'utilisation de ce caoutchouc aux excellentes propriétés mécaniques assure une plus grande durabilité, aussi bien de la planche que de la zone que nous souhaitons protéger.

Les plaques sont fabriquées utilisant un processus de vulcanisation à chaud sur une plaque grenillée et traitée avec des produits qui améliorent l'adhérence caoutchouc/métal. Cette plaque a une épaisseur de 3 mm.

Les mesures standards sont de 3 mètres de long et de 1,5 mètres de large.

Les épaisseurs habituelles sont: 10, 13, 15, 20, 25 et 30 mm (autres épaisseurs sur demande). L'épaisseur totale est obtenue avec du caoutchouc de haute qualité.

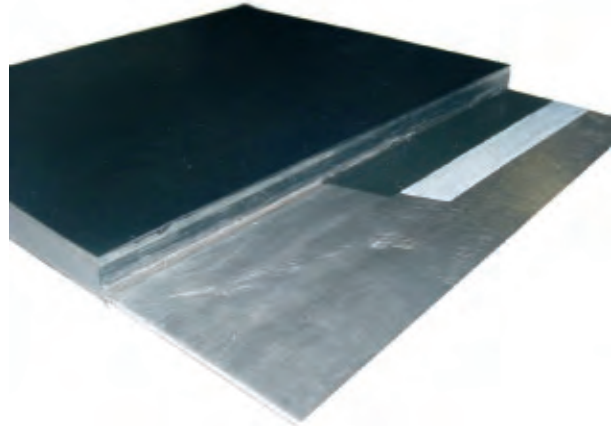



Revêtement Kauvac

Le revêtement Kauvac a une insertion textile entre deux couches de caoutchouc. Il a d'importantes caractéristiques antidérapantes et une grande facilité de nettoyage, ce qui en fait le revêtement idéal pour couvrir le sol des enceintes avec du bétail.

Revêtement Kaumat

Kaumat est un revêtement spécialement conçu pour faciliter le confort des animaux dans les étables, les véhicules de transport.

Grâce à une forte incision dans la partie supérieure, l'animal dispose d'une surface d'appui confortable, tandis que la faible incision inférieure apporte une bonne résistance au glissement, en évitant de la sorte les lésions.

Ce produit est commercialisé avec des largeurs de 1200 à 1800 mm, une épaisseur de 6, 8 et 10 mm, avec un renfort intérieur de tissu, ce qui assure la stabilité du revêtement.

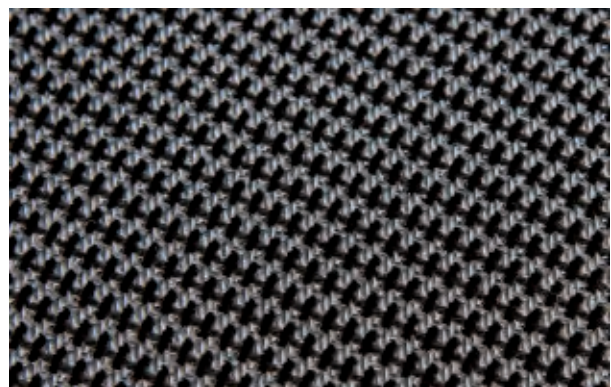

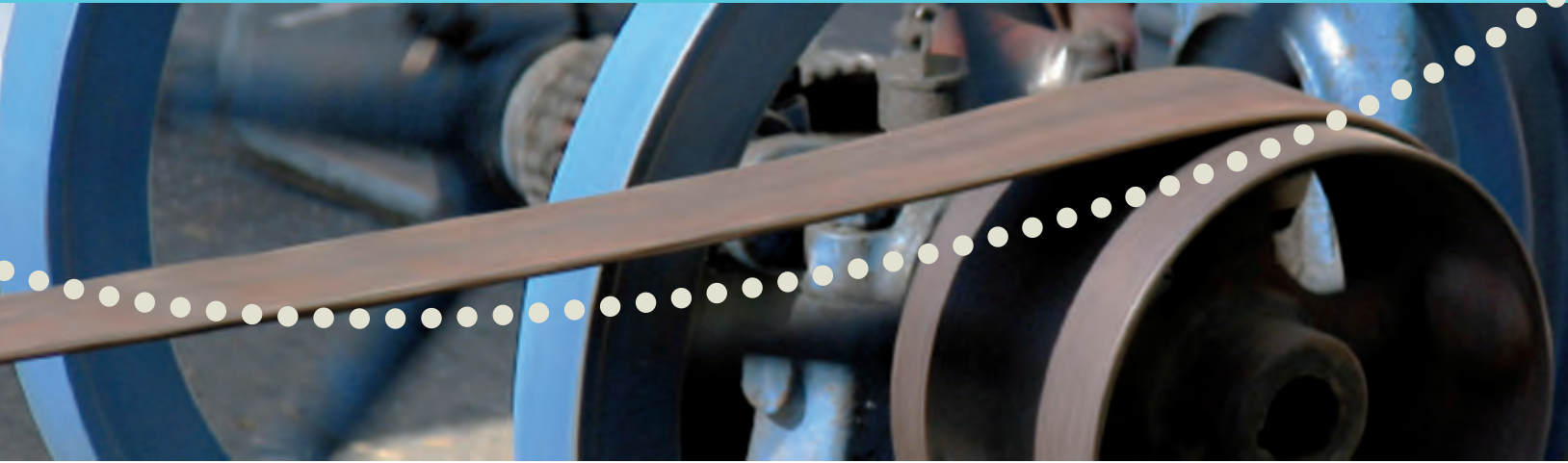

Les courroies de transmission avec renfort de tissus en coton furent, par le passé, un élément d'usage habituel pour la transmission de puissance. De nos jours, ces courroies sont toujours utilisées dans ce domaine, bien qu'elles soient aussi employées comme bandes pour les élévateurs à godets et pour les transports, en général, peu abrasifs.

La courroie de transmission se compose de plusieurs plis superposés de tissu gommeux, sans revêtement extérieur en caoutchouc. Elles sont fournies avec les bords coupés selon la mesure souhaitée. La largeur normale de fabrication est de 1.400 mm. À l'origine, ces courroies étaient exclusivement fabriquées en tissu de coton. Dans l'actualité, elles sont aussi fabriquées avec des tissus en polyester-nylon, avec un type de tissu spécial pour ces applications.



Les courroies en tissu de coton sont généralement de couleur marron. Celles de polyester-nylon sont noires ou de couleur.

Les caractéristiques des tissus généralement employés sont les suivantes:

Tissus pour Courroies de Transmission				
Tissu	Charge de Rupture Minimale (Kg/cm)	Allongements (%)		Charge de Rupture Minimale (Kg/cm)
		Maximal	Travail	
Coton "L" (28 oz)	60	20	4	25
Coton "M" (32 oz)	70	20	3	30
Polyester - Nylon	100	15	1,5	50



Rasela - Bugarín
E-36860 PONTEAREAS (Pontevedra) - SPAIN
Tel: +34 986 640 942 - Fax: +34 986 660 002
E-mail: btc@kauman.com

www.kauman.com